



DISPENSATORI

Datasheet



 sales@eurocoding.com

 +39 0331 77721

 Via F. Restelli 1, 21013 – Gallarate (VA)

**DWR 100F**

Serie DWR

Concepito per ambienti industriali DWR è un distributore semiautomatico di etichette autoadesive in rotolo, completamente costruito in acciaio, semplice da utilizzare, versatile per ogni tipo di etichetta normalmente in uso.

Disponibile nelle versioni con larghezza da 100 mm o 200 mm. Il portabobina adattabile a qualsiasi anima interna, accetta bobine fino a 300 mm di diametro, permette quindi una grande autonomia di lavoro.

La lettura dell'etichetta è fatta mediante due sensori che funzionano in autoapprendimento gestiti dal microprocessore, riconoscendo in automatico la differenza di trasparenza tra l'etichetta e la carta di supporto, presentando l'etichetta, sulla lama di distacco, quasi completamente spellicolata. Prelevando l'etichetta, la successiva fuoriesce automaticamente.

La scheda di controllo permette inoltre di arrestare la rotazione del motore a bobina ultimata o in caso di rottura carta segnalando l'anomalia con un segnale sonoro. È disponibile un sensore elettromeccanico per l'utilizzo di etichette trasparenti e un contatore a preselezione.

L'utilizzo della versione con batteria permette di lavorare per circa 4 ore senza alimentazione elettrica. Alimentato a 230 V o a richiesta 115 V, non necessita di alimentatore separato neppure nella versione con batteria in quanto il caricabatteria è a bordo della scheda di controllo.

Caratteristiche tecniche	DWR LC	DWR 100	DWR 200
Larghezza etichetta:	15-100 mm	15-100 mm	15-200 mm
Lunghezza etichetta:	15-150 mm	15-600 mm	15-600 mm
Velocità:	5-10 m/m	10-15 m/m	10-15 m/m
Diametro bobina:	150 mm	300 mm	300 mm
Diametro mandrino:	40-76 mm	38-110 mm	38-110 mm
Alimentazione elettrica:	24 Vcc	230 Vac - 50 Hz	230 Vac - 50 Hz
Potenza assorbita:	30 W	30 W	30 W
Dimensioni:	173 x 233 x 280 (H)	297 x 410 x 400 (H)	376 x 410 x 400 (H)
Peso:	4 Kg	9.7 Kg	11 Kg



DWR LC

DWR LC, è l'entry level della famiglia DWR, utilizzabile solo con etichette autoadesive non trasparenti confezionate in rotolo. Economico, estremamente compatto e leggero, è idoneo per lavori non gravosi. La lettura dell'etichetta avviene mediante due sensori gestiti dal microprocessore che funzionano in autoapprendimento, riconoscendo in automatico la differenza di trasparenza tra l'etichetta e la carta di supporto.

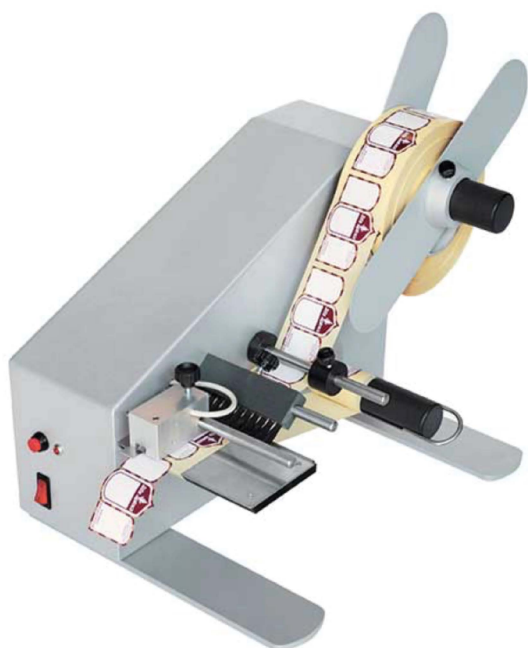

DWR M

Per l'utilizzo di etichette trasparenti sono disponibili le versioni DWR 100M e DWR 200M, dove un sensore elettromeccanico rileva con estrema precisione la differenza di spessore tra l'etichetta e la carta siliconata. Disponibile anche le versioni a batteria.



CONTATORE

È un contatore elettronico a preselezione con conteggio progressivo delle etichette erogate o regressivo con l'arresto dell'erogazione di etichette una volta raggiunto il numero impostato.



DWR LC

Dispensatore 100mm di larghezza etichetta entry level dalle dimensioni ridotte

VISTA FRONTALE

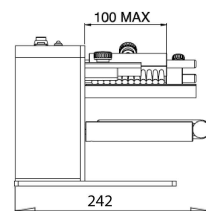

DWR 100F

Dispensatore 100mm di larghezza etichetta con **Fotocellula**.

VISTA FRONTALE

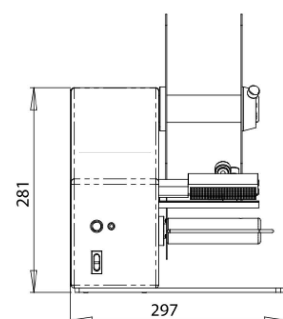

DWR 200F

Dispensatore 200mm di larghezza etichetta con **Fotocellula**.

VISTA FRONTALE

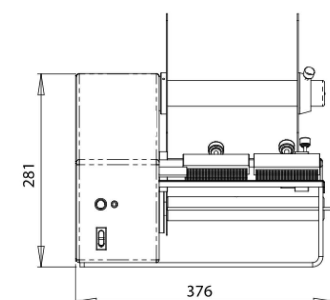

DWR 100FB

Dispensatore 100mm di larghezza etichetta con **Fotocellula e Batteria**.

VISTA FRONTALE

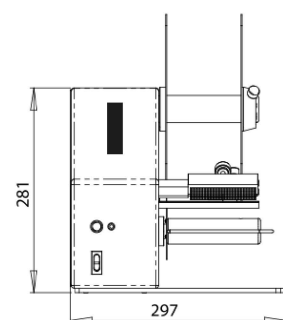

VISTA FRONTALE

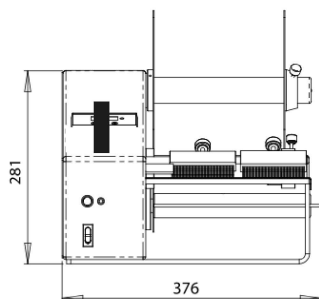

DWR 200FB

Dispensatore 200mm di larghezza etichetta con **Fotocellula** e **Batteria**.



VISTA FRONTALE

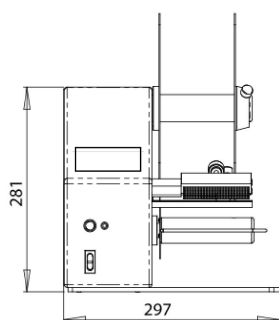

DWR 100FC

Dispensatore 100mm di larghezza etichetta con **Fotocellula** e **Contatore**.



VISTA FRONTALE

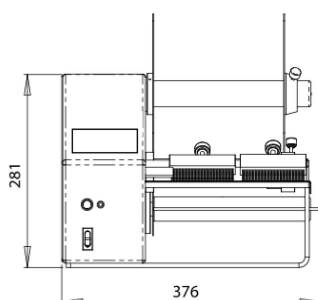

DWR 200FC

Dispensatore 200mm di larghezza etichetta con **Fotocellula** e **Contatore**.



DWR 100M

Dispensatore 100mm di larghezza etichetta con **Microtastatore**.

Consigliato per l'impiego di etichette trasparenti.

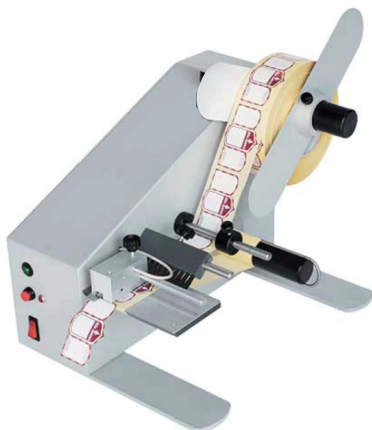

VISTA FRONTALE

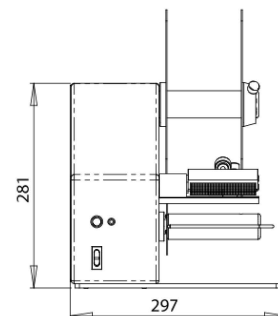

DWR 200M

Dispensatore 200mm di larghezza etichetta con **Microtastatore**.

Consigliato per l'impiego di etichette trasparenti.



VISTA FRONTALE

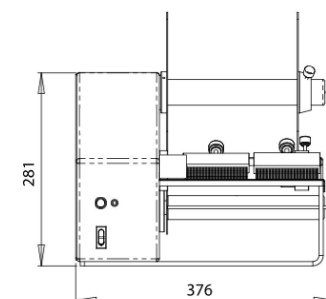

DWR 100 MB

Dispensatore 100mm di larghezza etichetta con **Microtastatore** e **Batteria**.

Consigliato per l'impiego di etichette trasparenti.



VISTA FRONTALE

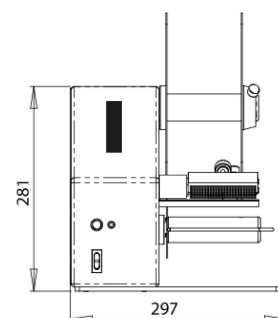

DWR 200MB

Dispensatore 200mm di larghezza etichetta con **Microtastatore** e **Batteria**.

Consigliato per l'impiego di etichette trasparenti.



VISTA FRONTALE

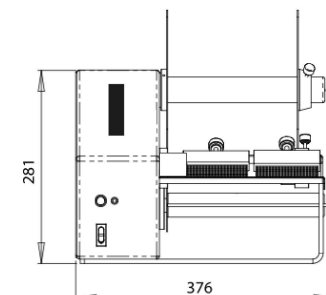

DWR 100MC

VISTA FRONTALE

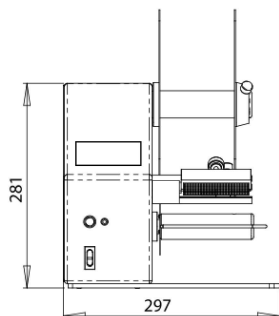

Dispensatore 100mm di larghezza etichetta con **Microstastore e Contatore.**



DWR 200MC

VISTA FRONTALE

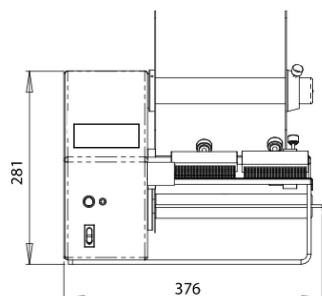

Dispensatore 200mm di larghezza etichetta con **Microstastore e Contatore.**



 sales@eurocoding.com

 +39 0331 777721

 Via F. Restelli 1 , 21013 – Gallarate (VA)